

RAFFINÉ JUSQUE SOUS LE CAPOT

Les chariots télescopiques compacts
KT144/KT144e/KT276



KRAMER
on the safe side



Des chariots télescopiques pour les professionnels de la construction

Disponible auprès de votre distributeur Kramer

Grâce à leurs dimensions particulièrement compactes, les chariots télescopiques Kramer couvrent une large palette d'utilisations possibles dans l'agriculture. Les travaux de gerbage et de manutention sont réalisés rapidement et en toute sécurité dans les espaces les plus restreints. Ces machines efficaces séduisent grâce à leurs quatre roues motrices, leur charge utile élevée, leur maniabilité imbattable et leur faible poids opérationnel. Outre les moteurs diesel, Kramer propose également avec la KT144e une version 100 % électrique et zéro émission. En fonction des applications et des besoins, vous pouvez décider au cas par cas quelle machine vous convient le mieux.



Avec Kramer vous avez un partenaire de confiance !

La marque Kramer, jouissant d'une longue tradition, est établie sur le marché depuis de nombreuses années et s'appuie sur une valeur principale : **la sécurité**. La grande qualité de ses machines innovantes n'est qu'un des aspects dans ce domaine. En tant qu'entreprise, Kramer est également un choix sûr pour les clients et les distributeurs, car son expérience et sa force d'innovation assurent une sécurité d'investissement et d'avenir. En bref : avec Kramer, vous serez toujours du côté sûr : « **Kramer – on the safe side!** »

➔ **ON THE SAFE SIDE**

Table des matières

Chariot télescopique Kramer

Les avantages en un coup d'œil

04

Caractéristiques des chariots télescopiques

Smart Handling
Système hydraulique de travail
Montage arrière

10

Moteurs

Aperçu
Systèmes de post-traitement des gaz d'échappement
Courbe de puissance

14

Points forts de la machine KT144

Concept de cabine

16

Points forts de la machine KT144e

zéro émission
Concept de cabine
Batterie et processus de charge

22

Points forts de la machine KT276

Concept de cabine
Smart Loading

30

Composants des machines et accessoires

Équipements
Système d'attache rapide
Profils pneumatiques

36

Caractéristiques techniques et dimensions

42

Caractéristiques de consommation et de puissance CHARGEUSES SUR PNEUS ET TÉLESCOPIQUES

	KT144	KT144e	KT276
Puissance moteur (en option) [kW]	18,4 (33.3)	23,2** / 25,2***	55,4
Hauteur de gerbage [mm]	4 190	4 190	5 730
Charge utile de gerbage S=1,25 [kg]	1 450	1 450	2 700
Poids de fonctionnement [kg]*	3 050 – 3 350	3 050 – 3 250	4 400 – 5 200

* Poids en équipement de base avec réservoir plein + godet standard + conducteur de 75 kg (ISO 6016).

** Système de propulsion Puissance S2 60 min

*** Système hydraulique de travail Puissance S3 15 %

Un chariot télescopique avec les caractéristiques d'une chargeuse sur pneus

Équipement complet pour l'agriculture

Dès le début, les applications les plus difficiles ont été la référence pour le développement des chariots télescopiques Kramer. Les machines ont été conçues pour être robustes et fiables en se basant sur le savoir-faire acquis dans le développement des chargeuses sur pneus. Cela se voit, par exemple, dans le châssis de la machine robuste, qui peut transporter en toute sécurité les charges utiles des machines grâce à sa construction de qualité et aux grandes épaisseurs de matériaux.



Souplesse d'utilisation

Relevez le niveau de vos exigences dans tous les domaines

Avec les chariots télescopiques Kramer, vous pourrez venir à bout de toutes les tâches quotidiennes sans problème. Ces machines ne vous soutiennent pas seulement grâce à leur performance exceptionnelle, mais aussi leurs systèmes d'assistance conducteur de série ainsi qu'une cabine confortable conçue pour une ergonomie maximale.



Une polyvalence impressionnante

Les chariots télescopiques Kramer sont des engins parfaits pour empiler, charger des matériaux ou nourrir les animaux. Ces assistants puissants et polyvalents associés à une large gamme d'équipements exécutent rapidement tous les travaux. Les chariots télescopiques peuvent également être complétés par toute une série d'options d'équipements supplémentaires. Cela signifie que les machines peuvent être adaptées à vos besoins et permettent une polyvalence maximale.



Exceptionnellement robustes

En matière de robustesse et de longévité, vous pouvez vous fier les yeux fermés aux chariots télescopiques. Le stabilisateur de charge pour le bras télescopique apporte ici une contribution décisive. Les vérins de levage, d'inclinaison et télescopiques sont équipés d'un amortissement de fin de course pour absorber les pics de pression dans le système hydraulique ou le balancement de la machine. En outre, le bras télescopique étant positionné au centre, aucune force de torsion n'agit sur le châssis. Le conducteur et la machine sont ainsi protégés de manière optimale contre les vibrations.



Une compacité impressionnante

Les chariots télescopiques compacts convainquent par la combinaison unique d'une charge utile élevée, d'une grande hauteur de levage, d'un faible poids en ordre de marche et d'une synergie parfaite avec la puissance du moteur. Grâce à leurs quatre roues directrices et à leurs dimensions ultra-compactes, ces machines efficaces offrent une maniabilité imbattable. Les travaux de gerbage et de manutention des matériaux sont réalisés rapidement et en toute sécurité dans les espaces les plus restreints. Grâce à la faible hauteur de construction, les travaux dans les étables, par exemple, ne posent aucun problème.

Souplesse d'utilisation

Le bon mode de direction pour chaque application

Pour une flexibilité maximale dans un large éventail d'applications, les chariots télescopiques compacts sont également disponibles avec trois modes de direction : direction quatre roues, direction essieu avant et direction marche en crabe. Qu'il s'agisse de manœuvrer dans les espaces les plus étroits, de rouler rapidement sur la route ou de guider des accessoires spéciaux, le bon type de direction peut être sélectionné pour chaque application.

Quatre roues directrices



- 2 x 38 degrés d'angle de braquage sur l'essieu avant et arrière pour des cycles de travail rapides
- Trajectoire de conduite optimisée
- Faible encombrement

2 roues directrices (en option)

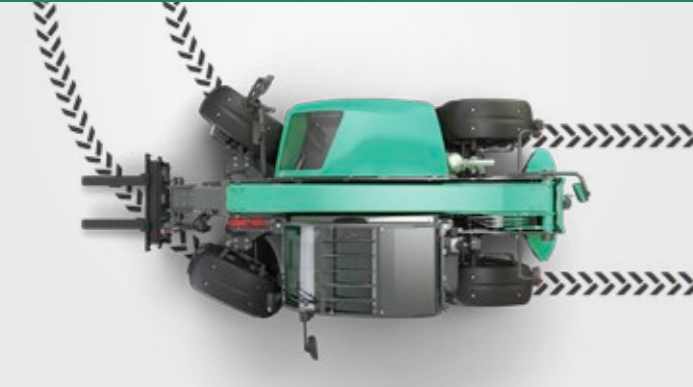

- Un transport en toute sécurité à grande vitesse
- Guidage simple des équipements spéciaux
- Système de direction habituel
- Idéal lors de la traction d'une remorque

Marche en crabe (en option)

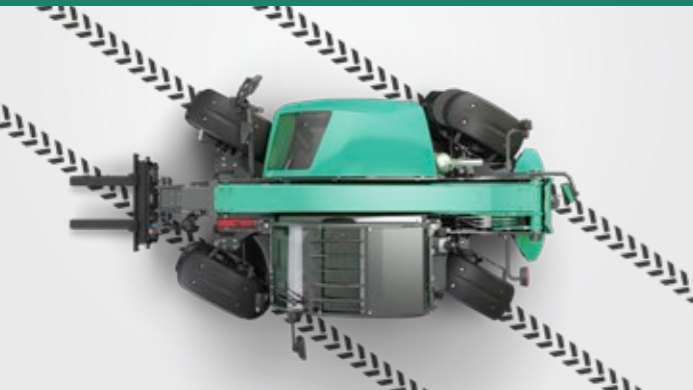

- Manœuvre en terrain confiné
- Positionnement précis dans les espaces les plus restreints
- Protection du sol pour les sous-sols sensibles
- Éloignement des murs et fossés facilité



Quatre roues directrices : particulièrement maniable dans les espaces restreints

Des dimensions ultra-compactes pour une maniabilité imbattable

La manœuvre de virage à 360

Le chariot télescopique KT144 et KT144e est extrêmement maniable avec un rayon de braquage d'à peine 2 695 mm. Cette grande maniabilité est obtenue principalement par le grand braquage max. de 38° sur les essieux avant et arrière, en combinaison avec le corps compact de la machine. Cela signifie que des trains de roulement optimisés et, surtout, des cycles de travail rapides sont possibles à tout moment, même dans des espaces très restreints.

■ Rayon de braquage Bord extérieur Pneus

■ Rayon de braquage Bord extérieur Équipement

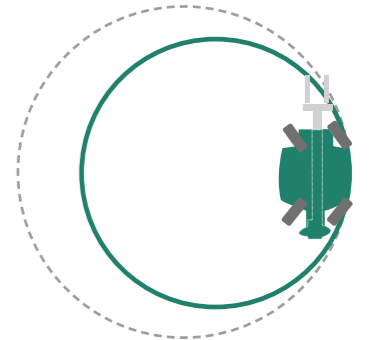

Dimensions compactes et puissance optimale

Des performances aux proportions parfaites

Les chariots télescopiques compacts de Kramer sont des machines polyvalentes et puissantes pour les exigences les plus élevées et les applications flexibles dans le secteur de l'agriculture. Grâce à leur conception compacte et à leurs petites dimensions extérieures, les machines sont idéalement équipées pour un travail exigeant et précis dans des espaces confinés. Les modèles compacts convainquent par plus de confort, une facilitation du travail grâce aux systèmes d'aide à la conduite, une large gamme d'options et un grand choix d'accessoires. Le rapport optimal entre le poids opérationnel et la charge utile assure une économie et une efficacité inégalées des chariots télescopiques Kramer.



Dimensions compactes : convient aux espaces confinés

Excellentes performances en termes de dimensions et de puissance massique :

- rapport parfait entre charge utile et poids de fonctionnement
- rentabilité et efficacité inégalées
- des dimensions compactes dans la classe 2 x 2 mètres

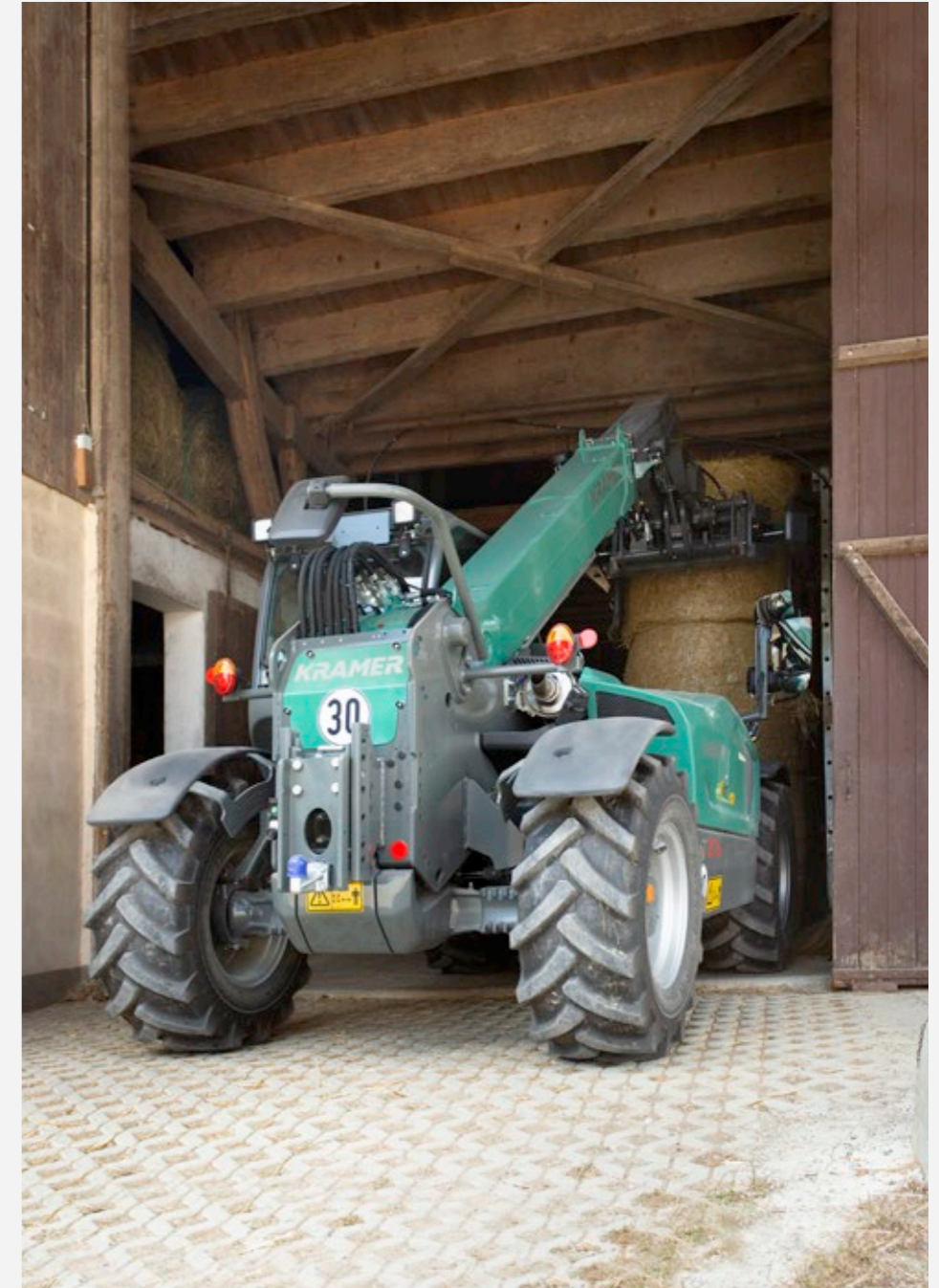

Hauteur très réduite ne dépassant pas les 2 m pour des interventions très variées

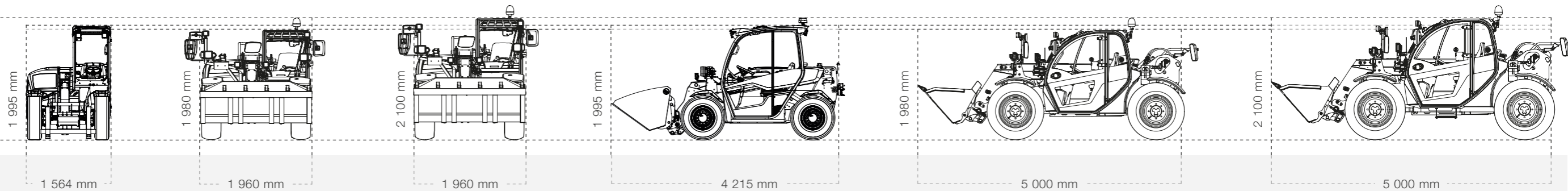
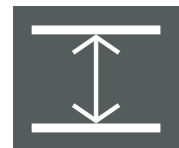

KT144/KT144e

KT276 (cabine basse)

KT276 (cabine haute)

KT144/KT144e

KT276 (cabine basse)

KT276 (cabine haute)

Assistance a la conduite – Smart Handling

Tout est sous contrôle, même aux limites

Charge utile maximale, bras chargeur déployé, régime moteur maximal. Le système de protection de surcharge Smart Handling maîtrise à tout moment la situation. Le système d'assistance conducteur intelligent empêche d'une part d'atteindre la plage de surcharge, ce qui pourrait faire basculer la machine vers l'avant ou l'arrière. D'autre part, elle soulage l'opérateur de nombreux travaux répétitifs comme l'extension et la rétraction du bras télescopique pour qu'il puisse se concentrer sur des aspects essentiels de son travail.



Explication des trois modes de fonctionnement

Mode godet



Lors de l'abaissement du bras chargeur, le bras télescopique se rétracte automatiquement. Ainsi, le chargement se fait toujours le plus proche possible de la machine, ce qui permet d'éviter les situations critiques même avec des charges maximales. Le mode godet est idéal pour charger des matériaux en vrac.

KT144 / KT144e / KT276

Mode manutention



Lors de l'élévation et de l'abaissement du bras chargeur, l'équipement se déplace vers le haut et le bas sur une ligne verticale, c'est-à-dire que le bras télescopique se déploie et se rétracte automatiquement et que le chargement se déplace en ligne droite vers le haut ou le bas. Ainsi, le chargement se trouve toujours à un niveau sûr et les travaux d'empilage à hauteur élevée sont facilités.

KT144 / KT144e / KT276

Il suffit de sélectionner Smart Handling

Le changement de mode s'effectue par le biais du sélecteur. Pour court-circuiter brièvement le limiteur de charge, il faut appuyer en continu sur le bouton-poussoir gauche.

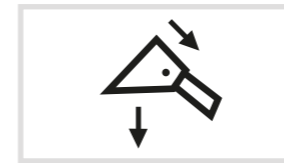

Mode godet

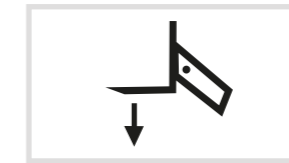

Mode manutention



Mode manuel

Mode manuel



En mode manuel, le bras chargeur n'effectue aucun mouvement automatique. La protection contre la surcharge est bien sûr toujours active et arrête le bras chargeur dès que la limite de surcharge est atteinte. À ce moment, il est uniquement possible de rétracter et lever le bras chargeur.

KT144e / KT276

Manipulation joystick

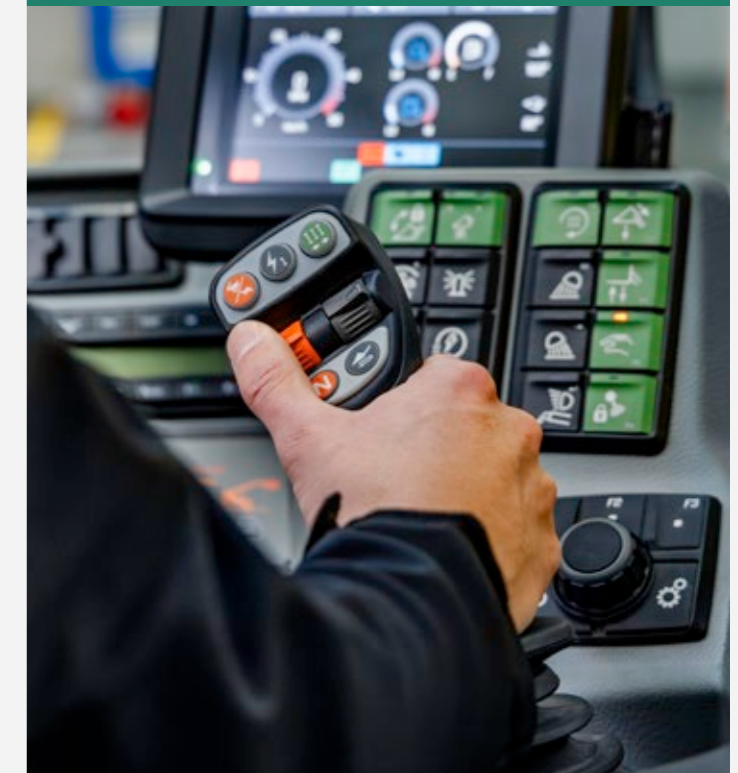

Avec le joystick ergonomique, vous contrôlez toute la machine. Avec jusqu'à 17 fonctions, les tâches les plus importantes peuvent être effectuées sans avoir à lâcher le joystick ou à se déplacer. Le joystick est fixé à la console sur le côté droit de la cabine.

Un système hydraulique puissant

Pour un contrôle précis de la machine

Pose et dépose de différents équipements en un clin d'œil, pilotage souple, cycles de travail rapides et un faible niveau sonore dans la cabine : La technologie qui se cache derrière le système hydraulique de travail rend cela possible.

Le système hydraulique de travail est alimenté par des pompes à engrenages puissantes qui assurent des cycles de travail rapides du bras chargeur et rendent possible l'utilisation d'équipements spéciaux grâce au 3ème circuit hydraulique, si nécessaire en mode continu.

Décompression du 3e circuit hydraulique :
Pose et dépose en toute simplicité des équipements pourvus de fonctions hydrauliques auxiliaires.

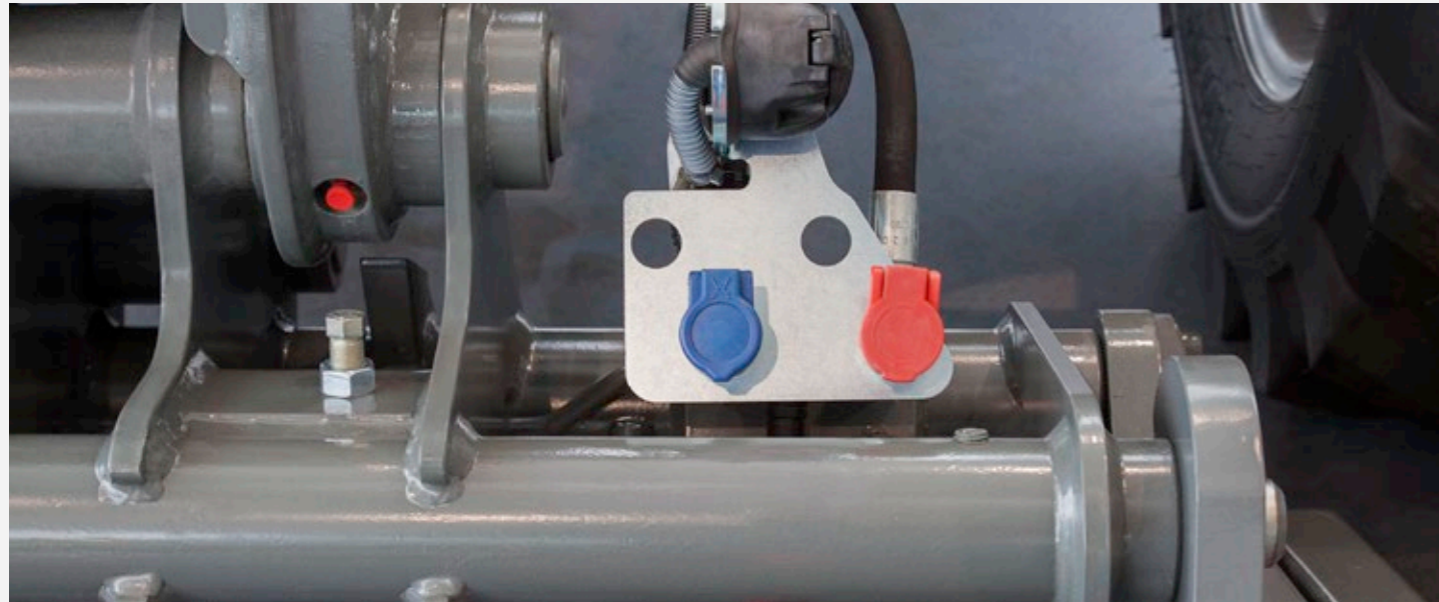

Powerflow

Le système hydraulique Powerflow, disponible en option, a été spécialement conçu pour les applications exigeantes et les accessoires spéciaux ayant un besoin constant et élevé en huile, comme les fraises à neige ou les broyeurs.

L'alimentation de l'équipement par une conduite sous pression séparée et une conduite de retour sans pression de grande dimension directement connectée au réservoir d'huile hydraulique assure une puissance utile élevée avec un bon refroidissement de l'huile.



Concept de porte-outil	KT144	KT144e	KT276
Système hydraulique de travail (en option) l/min	36,4 (42)	42	103
Système hydraulique puissant Powerflow [l/min]*	70	-	-

* Valeurs au régime nominal du moteur

- non disponible

Montage arrière multi-fonction

Une polyvalence maximale pour tous les travaux

Les chariots télescopiques de Kramer ne se distinguent pas seulement à l'avant avec leurs différents systèmes d'attache rapide et leurs nombreuses options hydrauliques. L'espace d'équipement arrière du chariot télescopique répond également à toutes les exigences importantes.

Selon le modèle, différents dispositifs d'attelage sont disponibles pour l'utilisation de remorque. En outre, un système de freinage hydraulique de la remorque est disponible sur le KT276 pour les grandes charges sur remorque. Pour une flexibilité maximale, le KT276 peut être équipé en option d'un attelage trois points et d'une prise de force. Des circuits hydrauliques auxiliaires sont disponibles à l'arrière de tous les modèles, par exemple pour une utilisation avec une benne.

Commandes externes (KT276)
pour l'attelage arrière et la prise de force.

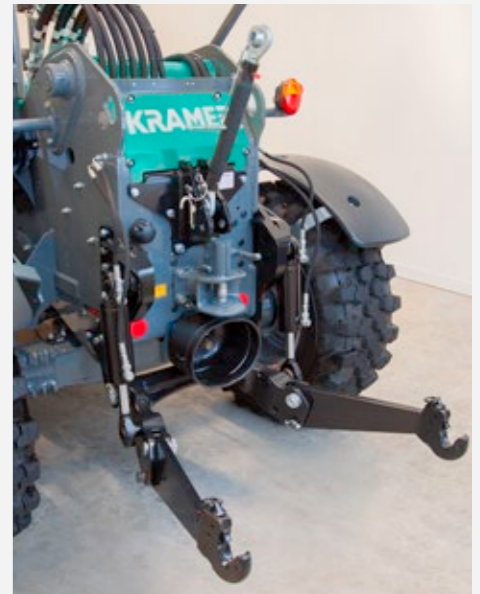
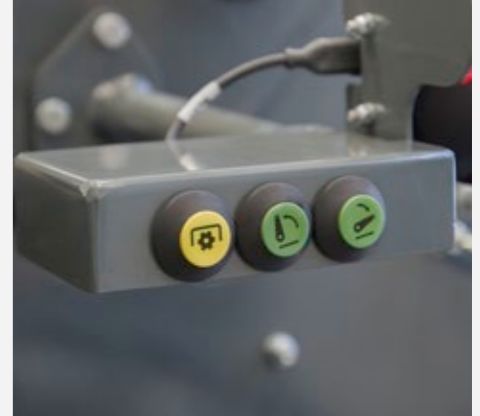

Des moteurs puissants

Consommation de carburant optimisée

Pour une performance de propulsion maximale avec une consommation minimale de carburant, un moteur adapté a été choisi pour les deux machines. Avec les moteurs des chariots télescopiques Kramer, vous êtes également bien préparé aux normes strictes en matière d'émissions de gaz d'échappement. Ainsi, tous les moteurs sont conformes au niveau d'émissions V actuel.

Le KT144 est équipé d'un moteur Yanmar de 18,4 kW sans traitement des gaz d'échappement. Un moteur encore plus puissant de 33,3 kW est disponible en option pour ce modèle. Le traitement des gaz d'échappement se fait par DOC et DPF. Le KT276 est équipé d'un moteur Kohler de 55,4 kW. Ici aussi, le traitement des gaz d'échappement s'effectue à chaque fois au moyen du DOC et du FAP.

	KT144	KT144	KT276
Vue d'ensemble moteurs	Standard	Option	Standard
Fabricant du moteur	Yanmar	Yanmar	Kohler
Puissance [kw/ch]	18,4/25	33,3/45	55,4/75
Système de post-traitement des gaz d'échappement	-	DOC et DPF	DOC et DPF
Phase d'émissions (norme européenne d'émissions)	Phase V	Phase V	Phase V

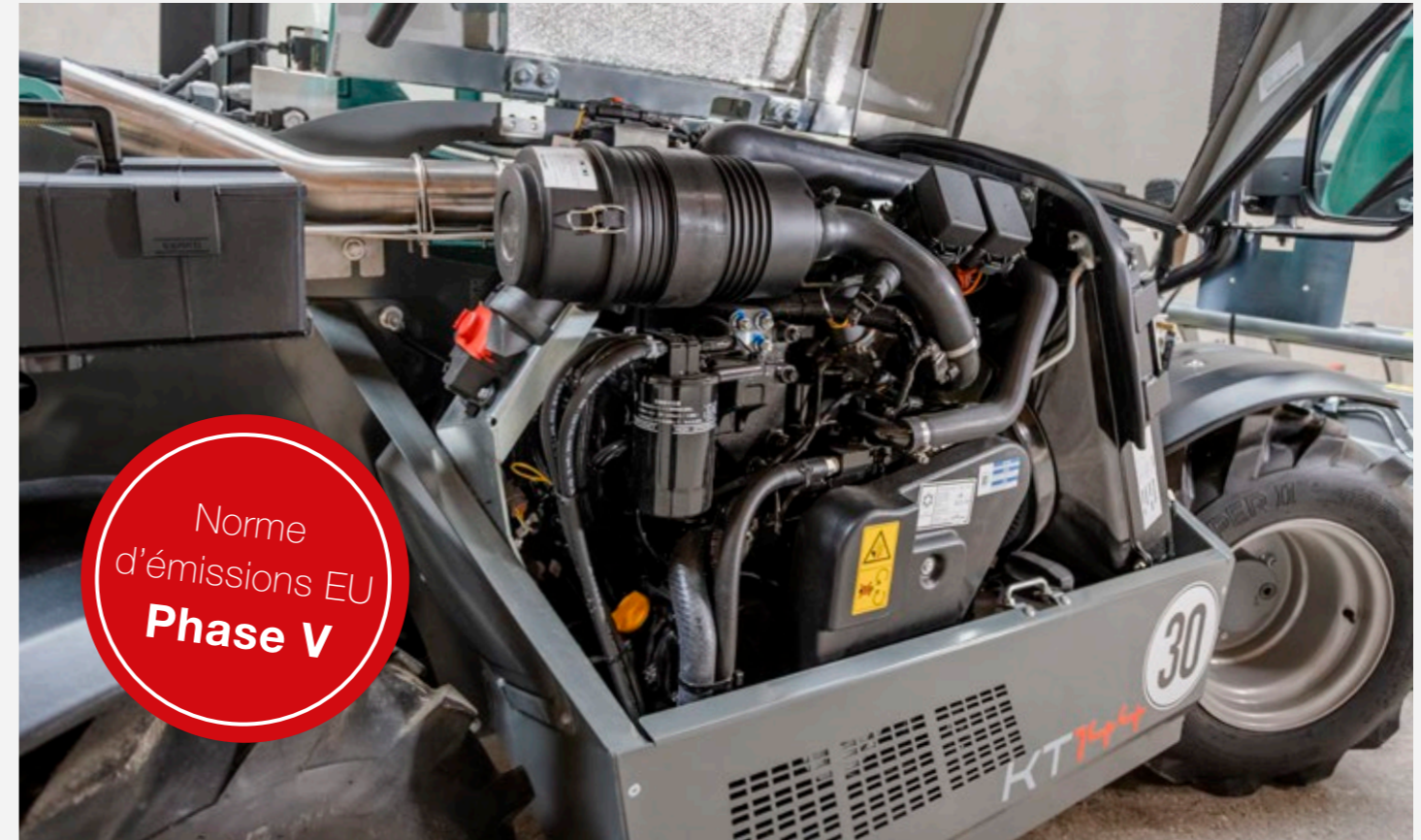

Entretien convivial : accès facile et rapide à tous les composants du moteur.

Système de traitement des gaz d'échappement

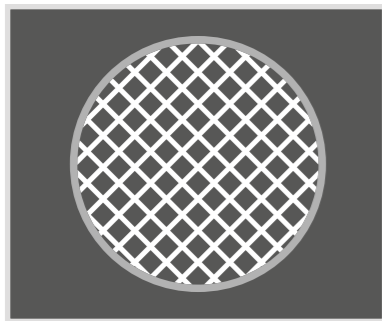

Catalyseur d'oxydation diesel (DOC)

Aujourd'hui, des catalyseurs sont utilisés sur de nombreux camions et voitures afin de réduire les émissions en gaz d'échappement. Le catalyseur d'oxydation diesel présente le même principe de fonctionnement. En l'absence de déplacement des pièces mécaniques, il déclenche des réactions chimiques qui réduisent les émissions.

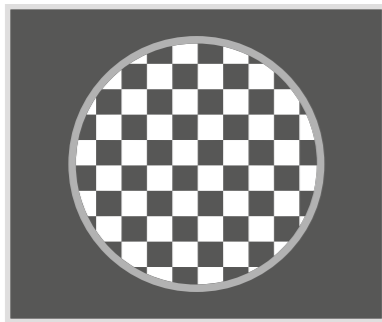

Filtre à particules diesel (DPF)

Le filtre à particules diesel est associé à un catalyseur d'oxydation diesel pour éliminer une grande partie du dioxyde de carbone, des particules de suie et des hydrocarbures imbrûlés au moment de la combustion du diesel. Le filtre à particules diesel présente une structure poreuse en nid d'abeilles qui recueille les particules de suie au moment de son fonctionnement. Dès qu'un certain niveau de concentration en particules de suie est atteint, le système électronique de la machine déclenche des cycles d'injection qui acheminent le carburant imbrûlé vers le catalyseur d'oxydation placé en amont du filtre. Il se déclenche alors une réaction exothermique, qui réchauffe fortement les gaz d'échappement de sorte que les particules de suie sont brûlées à l'intérieur du filtre à particules diesel. Ce processus est connu sous le nom de régénération.

Courbe de puissance Yanmar 8TNV80FT ; 18,4 kW ; Phase V (de série)

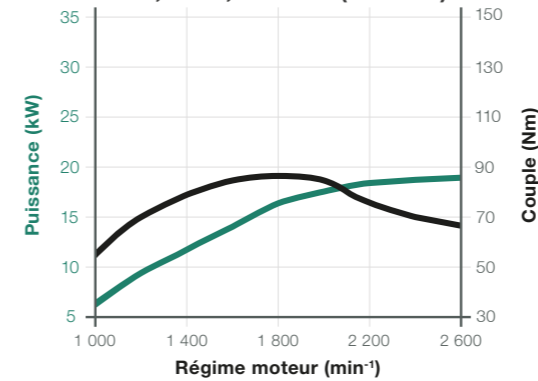

Courbe de puissance Yanmar 3TNV86CHT ; 33,3 kW ; Phase V (en option)

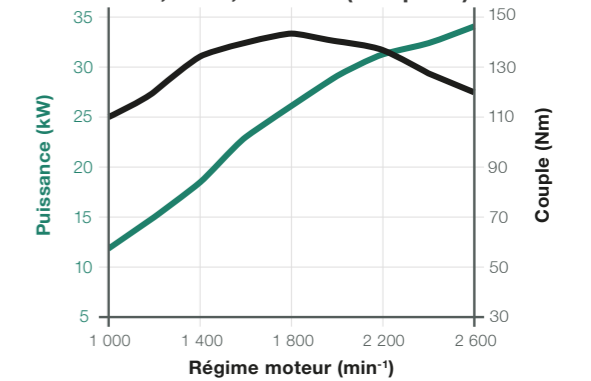

Courbe de puissance Kohler KDI 2504 TCR ; 55,4 kW ; Phase V (de série)

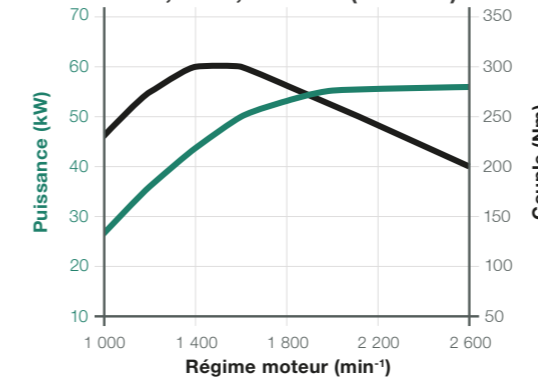

Excellentes performances des moteurs :

- Moteurs à couple élevé et économiques
- Système moderne de traitement des gaz d'échappement avec DOC + FAP
- Technologie de moteur ultra-moderne pour un maximum performance

Tout est sous contrôle à l'intérieur

À l'extérieur, tout sous contrôle

La conception innovante de la cabine offre encore plus d'espace intérieur, qui a été développée selon les dernières découvertes en matière de technologie de sécurité et d'ergonomie. Du siège du conducteur au volant, tous les détails sont conçus en fonction des besoins du conducteur.

La position de siège centrale du conducteur et le vitrage complet de la cabine avec des vitres embouties en combinaison avec des montants de cabine étroits assurent une excellente vue panoramique de toute la zone de travail à tout moment. Toutes les éléments de commandes sont à portée de main et le conducteur peut toujours voir les informations les plus importantes de la machine grâce à l'écran positionné de manière optimale. Un lieu de travail qui motive et soutient le conducteur.



Cabine spacieuse avec une porte à large ouverture pour un accès confortable.

Points forts techniques

Utilisation facile – Concept innovant de la cabine

Concept d'interrupteur



Le marquage couleur des interrupteurs permet d'identifier chaque groupe de fonctions très rapidement. Rouge = sécurité, Vert = hydraulique, Bleu = conduite et Gris = électrique. Le conducteur dispose ainsi de conditions de pilotage confortables et sûrs, sans risque de confondre les boutons. Il en résulte une efficacité de travail accrue.

Colonne de direction



La colonne de direction et le volant peuvent être réglés individuellement en fonction des besoins du conducteur, tant en hauteur qu'en inclinaison. Cela permet également au conducteur d'avoir plus d'espace pour monter et descendre du véhicule. En outre, le volant est fabriqué dans un matériau de haute qualité et offre une bonne prise en main en option.

Accoudoir



L'accoudoir du Kramer KT144 n'offre pas seulement un confort supplémentaire : Sous le dossier rabattable se trouve un compartiment de rangement pratique avec une prise de charge USB dans lequel, par exemple, votre smartphone peut être rangé et chargé en même temps en option.

Levier de commande



Le passage d'un mode de direction à l'autre est possible à l'aide du levier de commande situé sur le tableau de bord. Qu'il s'agisse de la direction quatre roues motrices, de la direction essieu avant ou de la direction marche en crabe, il existe un mode de direction adapté à chaque application en option sur le KT144.

Continental Radio



Une radio Continental avec prise USB et système mains libres Bluetooth est disponible en option. Le système mains libres Bluetooth vous permet de passer des appels avec une bonne connexion, même en travaillant.

Autres caractéristiques de la cabine



Le système de chauffage et de ventilation avec ventilateur, filtre à air frais et buses d'aération bien placées assure un climat de travail agréable. Pour les températures extérieures particulièrement chaudes, la climatisation en option est recommandée. En outre, le véhicule est équipé d'un pare-soleil réglable pour un travail sans éblouissement.

Quatre modes de conduite

Encore plus de flexibilité lors de l'utilisation

Grâce au système de propulsion à commande électronique et aux quatre modes de déplacement associés, la machine peut être adaptée de manière optimale aux conditions de travail respectives.

Le mode automatique garantit les performances habituelles de la machine à 100 %. En mode Eco, le régime moteur est réduit à 2 200 tr/min après avoir atteint la vitesse d'avancement souhaitée, pour une économie de carburant et une réduction du bruit efficaces. De plus, la vitesse d'avancement peut être réglée très finement en mode équipement, garantissant ainsi une vitesse d'avancement constante de l'équipement. Avec le mode M-Drive, les cycles de chargement en Y peuvent être exécutés de manière optimale en réglant le régime moteur à l'aide de l'accélérateur manuel et en contrôlant la vitesse d'avancement avec la pédale d'accélérateur. Il rend l'inching obsolète.



KT144



Chariot télescopique haute performance KT144 :

- Très petit rayon de braquage grâce à sa construction compacte
- Système de propulsion à régulation électronique avec différents modes de conduite
- Valeurs de puissance parfaites avec 18,5 kW (standard) ou 33,3 kW (option)
- Une sécurité accrue grâce à la fonction Hill-hold



Frein de stationnement à commande électrique

Le nouveau frein à main électrique est équipé de la fonction Hill Hold. Le frein s'enclenche automatiquement lorsque la machine est à l'arrêt, lorsque le sens de marche est réglé sur neutre ou lorsque l'opérateur quitte le siège.

Le frein à main électrique se desserre automatiquement lorsque la machine est mise en vitesse par la pédale d'accélérateur. Bien entendu, le frein peut également être activé ou désactivé manuellement en appuyant sur un interrupteur. Un vrai gain de confort et de sécurité pour le conducteur.



Deux réglages de vitesse sélectionnables

Il est possible de changer les vitesses en toute simplicité pendant la conduite. Le changement s'effectue confortablement à l'aide de deux boutons du joystick et est immédiatement indiqué par le symbole correspondant sur l'écran (voir ci-dessous). En plus des deux réglages de vitesse librement sélectionnables, différents modes de conduite peuvent être mis en œuvre en option : **conduite en mode Auto, conduite en mode Eco, conduite en mode Équipement et conduite en mode M-Drive.**

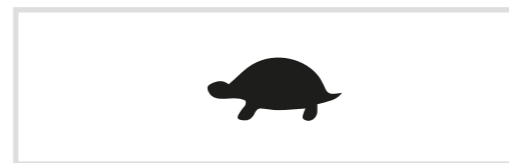

Tortue : 0-7 km/h

Pour les travaux où la vitesse doit être régulée de manière sensible.

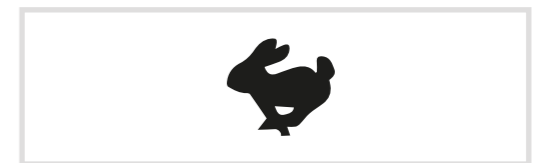

Lièvre : 0-20 (0-30*)

Pour les longs trajets de transport où les vitesses rapides constantes sont un avantage.

Les points forts de la machine en un coup d'œil

Le génie compact parmi les chariots télescopiques

Concept de cabine innovant
avec un design moderne et un espace optimisé.
La cabine a été développée selon les dernières découvertes en matière de technologie de sécurité et d'ergonomie.

Les phares de travail LED
offrent une visibilité optimale à l'avant et à l'arrière ainsi que sur le bras télescopique visibilité optimale pour le conducteur.

L'assistance à la conduite - Smart Handling
permet un fonctionnement fluide et soutient le travail dans les applications exigeantes grâce à un mouvement télescopique partiellement automatisé.

Trois modes de direction en option
avec direction quatre roues motrices direction marche en crabe et direction essieu avant.
Grâce à ses quatre roues directrices, la machine est particulièrement maniable et stable.

Bon climat de travail
grâce à un système de chauffage et de ventilation avec ventilateur, filtre à air frais et climatisation en option.

Dimensions compactes
en raison d'une largeur de machine inférieure à 1,60 m et d'une hauteur de véhicule inférieure à 2 m.

Frein de stationnement électrique avec fonction Hill-Hold pour plus de confort et de sécurité.

Puissant moteur Yanmar (niveau d'émissions V)
avec une puissance maximale de 18,4 kW (25 ch) de série et de 33,3 kW (45 ch) avec DOC + FAP en option.

De nombreuses variantes de pneumatiques
pour une bonne adhérence dans chaque domaine d'application.

Système de propulsion électronique
pour une adaptation optimale de la machine à l'application en cours.



zero emission

L'innovation et la gestion durable sont des valeurs centrales et des éléments moteur pour la conception et le développement de nouvelles machines chez Kramer. Dans cette perspective, de nouvelles sources d'énergie et des technologies d'entraînement sont recherchées afin de développer des machines qui soient à la fois durables, respectueuses de l'environnement et performantes.

L'électromobilité joue un rôle de plus en plus important, y compris dans l'agriculture. L'une des raisons à cela tient au fait que l'électricité autoproduite peut être utilisée. L'utilisation de machines électriques ne réduit pas uniquement les émissions de CO₂, mais les émissions sonores sont également réduites au minimum. Dans les environnements sensibles au bruit comme les centres équestres ou les gîtes recevant de nombreux visiteurs, la KT144e est parfaitement adaptée. Les travaux dans les étables, les bâtiments de fermes, les entrepôts ou les serres sont également bien plus agréables pour les personnes et les animaux. La puissance de la KT144e est équivalente à celle d'un chariot télescopique diesel de la même catégorie de taille sans rien avoir à lui envier.



Entrer dans l'avenir avec la propulsion électrique

Vos avantages en un coup d'œil

Avec le chariot télescopique entièrement électrique KT144e, dites adieu aux restrictions de CO₂, aux limites de particules ou aux niveaux sonores maximaux dans votre travail au quotidien. En effet, le chariot télescopique à propulsion entièrement électrique fonctionne sans aucune émission et protège l'environnement ainsi que l'utilisateur sans laisser de côté une grande efficacité et rentabilité.



Avantages écologiques

- Empreinte CO₂ réduite
- Aucune pollution en particules fines pour l'opérateur et l'environnement
- Préservation des ressources



Aucune émission de gaz d'échappement

- Aucun problème pour travailler en espaces intérieurs
- Travail en étables sans émissions polluantes pour l'homme et les animaux
- Qualité de l'air préservée avec l'utilisation de machines sans émission de gaz d'échappement pour les travaux communaux



Faibles émissions sonores

- Idéal pour les zones sensibles au bruit comme les étables ou les gîtes à la ferme
- Parfaitement adapté au travail en ville en hiver



Avantages économiques

- Une technologie orientée vers l'avenir
- Frais d'entretien réduits
- Jusqu'à 4 heures de travail sans recharge intermédiaire*

* Les données dépendent des équipements de la machine, de l'utilisation qui en est faite et de facteurs environnementaux, et peuvent donc varier.

Concept de cabine clair

Pour des performances de travail maximales

Un premier coup d'œil à la cabine indique de quoi il s'agit : le conducteur et sa tâche. La cabine spacieuse offre un poste de travail confortable et silencieux avec davantage de place pour la tête et les jambes, ce qui contribue à un travail sans fatigue.

Les besoins de l'opérateur sont individuels, c'est pourquoi le KT144e propose différentes variantes de siège. Les éléments de commande les plus souvent utilisés se trouvent à l'avant de la cabine, sur la droite de la console, faciles d'accès. Les interrupteurs sont signalés par un code couleurs par groupe de fonctions, ce qui garantit une grande clarté et convivialité. L'écran présente toutes les informations importantes concernant la machine. Le conducteur dispose en outre d'un grand espace de rangement pour les outils, bouteilles et autres ustensiles.



Interrupteur d'arrêt d'urgence rapidement accessible, afin de pouvoir mettre la machine immédiatement dans un état sûr en cas de danger.



Cabine moderne avec tableau de bord ergonomique.

Points forts techniques

Utilisation facile – Concept innovant de la cabine

Accès à la cabine



Cette cabine claire et spacieuse en dépit des dimensions compactes de la machine est accessible confortablement sans marchepied supplémentaire. Les poignées disposées de manière ergonomique, associées à la grande portière assurent une montée et une descente en toute sécurité. La cabine de belle taille garantit un bonne sensation d'espace.

Vue panoramique



Les arceaux de la cabine fins et les vitres panoramiques offrent une excellente visibilité de tous les côtés. Le pare-brise avant panoramique contribue à une bonne vue d'ensemble et améliore le confort de conduite. Le capot de batterie plat garantit une visibilité optimale à droite, sur la roue arrière droite et l'aile.

Modes de conduite



Deux modes sont disponibles : Eco et Auto (PWR). En mode Auto, toute la puissance du moteur et toute la vitesse d'avancement sont disponibles sans limitation. En mode Eco, la puissance du moteur et la vitesse d'avancement sont limitées. Cela permet d'économiser de l'énergie et de prolonger la durée de service.

Joystick



Avec le joystick multifonction, le conducteur a tout à portée de la main à tout moment. Outre les fonctions principales de levage et d'abaissement et de redressement et basculement, toutes les fonctions importantes sont disposées sur le joystick, notamment le choix du sens de marche. Par ailleurs, les éléments de commande du joystick sont éclairés la nuit, ce qui permet d'utiliser la machine en toute sécurité, même dans l'obscurité.

Chauffage



De série, la machine est équipée d'un chauffage des vitres de la cabine. Afin d'atteindre une efficacité énergétique aussi élevée que possible pour tout le système de chauffage, la cabine peut être équipée d'un chauffage par rayonnement pour le chauffage soufflant normal. Celui-ci se trouve dans le toit de la cabine et fournit une chaleur ciblée. Le chauffage soufflant de série peut également être utilisé comme chauffage d'appoint pendant le processus de charge.

Autres caractéristiques de la cabine



La grille FOPS (Falling Object Protective Structure) est montée à l'intérieure afin de maintenir la hauteur de la machine aussi faible que possible. La conception de la grille FOPS permet une visibilité optimale sur le bras chargeur levé. Il est également possible de commander en option une radio avec port USB, lecture Bluetooth, DAB+ et kit mains libres.

De l'énergie pour une journée de travail

Longue durée de service soutenue par la récupération

La durée de service électrique varie en fonction nombreux facteurs tels que le comportement de conduite, de l'application, de l'équipement de la machine et des conditions ambiantes. Jusqu'à 4 heures de travail sans recharge intermédiaire.

La récupération – d'énergie – permet de prolonger la durée de service. Dès que le conducteur lève le pied de la pédale d'accélérateur, le système de propulsion passe en mode récupération. Cela signifie que l'énergie de déplacement du chariot télescopique est convertie en énergie électrique et récupérée.



Tout d'un seul coup d'œil

Toutes les informations importantes sont affichées à l'écran. Parmi celles-ci figurent l'autonomie restante de la machine, la récupération, la vitesse d'avancement ou l'état de charge de la batterie. Ce dernier est affiché en pourcentage. Si la batterie est chargée, un éclair est affiché dans le symbole de la batterie et la puissance de charge est indiquée.



Chariot télescopique haute performance entièrement électrique KT144e :

- aucune émission de gaz d'échappement et un niveau sonore nettement réduit
- batterie lithium-ions puissante et de haute qualité de 18 ou 28 kWh
- coûts d'entretien faibles par rapport aux machines diesel
- flexibilité de recharge maximale grâce à différents type de connecteurs de charge
- accès facile au connecteur de charge

Technologie de batterie innovante

Processus de charge flexible et moderne

La KT144e est dotée de série d'une batterie lithium-ions d'une capacité de 18 kWh. Une batterie lithium-ions de 28 kWh est disponible en option. Toutes deux bénéficient d'une durée de vie garantie d'au moins 5 ans ou 2 000 cycles de charge. Une fois cette période écoulée, il est garanti que la batterie dispose d'une capacité résiduelle d'au moins 80 %.

La batterie lithium-ions est contrôlée par un BMS (Batterie-Management-System). Un chauffage de batterie est également intégré à la batterie afin de garantir une température de fonctionnement optimale. La machine dispose par ailleurs d'un chargeur intégré de 9 kW CA qui peut également être commandé avec 6 kW en option. Ce chargeur intégré est installé de manière fixe dans la machine. La batterie peut ainsi être chargée sur n'importe quelle prise classique.



Câble de chargement

Il existe quatre possibilités pour charger la machine. La puissance de charge est limitée par le type de connecteur et la puissance de charge du chargeur intégré. Avec le chargeur intégré de 6 kW, la puissance de charge complète n'est atteinte qu'avec le type 2 et le connecteur 5 broches CEE.

- Prise secteur Schuko 230 V/16 A
- CEE, 3 pôles 230 V/16 A (bleu)
- CEE, 5 pôles 400 V/16 A (rouge)
- Type 2 (IEC 62196)

Processus de charge simple

La console de charge est située au niveau de l'arrière de la machine. Recharge de la batterie jusqu'à 80 % possible en 3 heures environ selon l'équipement.

Raccorder le câble de chargement	Lancer le processus de charge	Terminer le processus de charge	Débrancher le câble de chargement
Ouvrir la console de charge et raccorder le câble de chargement à la machine.	Actionner l'interrupteur à clé* pour lancer le processus de charge. L'indicateur d'état de charge qui se trouve à l'arrière de la machine commence à clignoter.	L'indicateur d'état de charge s'allume en continu dès que le processus de charge est arrêté automatiquement.	Actionner l'interrupteur à clé* et débrancher le connecteur de charge. Fermer ensuite la console de charge.

* Interrupteur à clé disponible en option Un interrupteur de pression est monté de série.

Points forts de la machine KT144e

Parée pour l'avenir et bien pensée jusqu'au dernier détail

Dimensions compactes
avec une largeur inférieure à 1,60 m
et une hauteur inférieure à 2 m.

Excellente visibilité panoramique
grâce aux vitres basses. Le capot
aplati et incliné vers le bas offre
une visibilité optimale vers la droite
et sur la roue arrière droite.

Technologie de batterie innovante
avec une batterie lithium-ions 96 V d'une
capacité de 18 kWh ou de 28 kWh.

Recharge très simple
sans ouvrir le capot. La
prise de recharge et le
témoin de niveau de charge
sont facilement accessibles
à l'arrière de la machine.

Écran numérique couleur
pour la surveillance et le réglage de toutes
les fonctions essentielles de la machine.

L'assistance à la conduite - Smart Handling
facilite le travail lors des opérations difficiles
grâce à un mouvement télescopique semi-
automatique.

Frein de stationnement électrique
avec fonction Hill-Hold pour plus de
confort et de sécurité.

Recharge rapide
grâce au chargeur intégré jusqu'à 3 kW ou jusqu'à
6 kW de puissance de recharge. Différents câbles
de recharge et adaptateurs sont disponibles.

BMS - Le système de gestion de la batterie
surveille par exemple la température de la
batterie. L'efficacité et la sûreté de la batterie sont
améliorées et la décharge profonde est impossible.

Système de propulsion électrique
de série avec 15 km/h, vitesse
maximale de 20 km/h ou 25 km/h
possible en option.

Des coûts d'exploitation faibles
et peu d'entretien nécessaire
par rapport aux machines
conventionnelles avec moteur diesel.

Poste de conduite confortable

Une attention portée au moindre détail

Le concept de cabine de la KT276 a été élaboré en tenant compte des besoins du conducteur. La fonctionnalité, l'ergonomie et le confort de conduite sont au cœur du développement. Les grandes surfaces vitrées offrent au conducteur une visibilité claire de l'accessoire à tout moment.

À l'intérieur, l'habitacle impressionne par son espace de première classe, son excellente visibilité panoramique et de nombreux autres détails, tels que le tableau de bord aux formes profondes et ergonomiques, la colonne de direction inclinable et réglable en hauteur, les compartiments de rangement et de stockage ou la radio avec DAB+ et système mains libres Bluetooth. D'autres options supplémentaires, telles que la climatisation en option et un siège conducteur à suspension pneumatique, complètent la gamme.



Bonne visibilité sur la droite en raison de la grande dimension du disque droit et du positionnement bas du bras télescopique.

Points forts techniques

Utilisation facile – Concept innovant de la cabine

Écran 7 pouces



L'écran 7 pouces permet au conducteur d'avoir à tout moment une vue d'ensemble des données actuelles de la machine. Il propose en outre de nombreuses fonctions supplémentaires comme le réglage de la sensibilité du joystick, la vitesse d'activation du stabilisateur de charge, l'intervalle du ventilateur réversible et le réglage de la quantité d'huile pour le circuit supplémentaire.

Mode de conduite pédale/CSD



Le mode de conduite pédale/CSD permet de régler le régime moteur optimal de la machine et de l'accessoire, ainsi que la vitesse de travail correcte. Ensuite, les deux valeurs peuvent être adaptées à tout moment à la situation de travail à l'aide d'un jog switch ou d'un curseur. Cela permet des opérations de travail constantes et en même temps de manière confortable.

Colonne de direction



La colonne de direction peut être réglée en inclinaison et en hauteur pour s'adapter aux besoins du conducteur. En appuyant le levier, il est possible de basculer le volant en avant et en arrière. En tirant le levier, le volant est réglé en hauteur. En outre, le volant est recouvert d'un matériau de haute qualité et antidérapant (en option).

Joystick



Le joystick à pré-commande électronique permet une utilisation extrêmement sensible et précise ainsi que l'intégration de systèmes d'aide à la conduite, tels que Smart Handling, qui assistent encore davantage le conducteur. Dans le design nocturne innovant, les différents boutons et roues s'illuminent en couleur.

Pédales



Les pédales suspendues avec la pédale de frein inching combinée permettent des manœuvres sensibles même à des régimes moteur élevés. En outre, le plancher de la cabine peut être facilement retiré et nettoyé.

Autres caractéristiques de la cabine



Une radio Continental avec DAB+ et système mains libres Bluetooth est disponible en option. En outre, la climatisation en option assure un climat intérieur agréable même pendant les jours les plus chauds. Une caméra avec écran d'affichage permet une visibilité panoramique et augmente la productivité du conducteur.

Empiler à cœur joie

Flexibilité maximale dans le travail quotidien

Le système hydraulique de travail est alimenté par une pompe hydraulique puissante, qui assure des cycles de travail rapides du bras chargeur et permet l'utilisation d'accessoires spéciaux via la 3ème vitesse. Circuit hydraulique, avec fonction continue si nécessaire. Pour que la machine se trouve toujours en position sûre, le KT276 est équipé de série du système d'assistance au conducteur, Smart Handling.



Chariot télescopique haute performance KT276 :

- Deux hauteurs de cabine (1,98 m / 2,10 m) pour une compacité maximale ou un confort et une visibilité panoramique maximaux
- Caractéristiques de puissance parfaites de 55,4 kW
- Déplacement rapide de la machine à une vitesse de 40 km/h
- Réduction du régime moteur de série
- Système hydraulique de travail LUDV pour l'exécution simultanée de plusieurs fonctions hydrauliques
- Concept innovant de la cabine pour un confort maximal

Le système hydraulique de travail avec distribution du débit (LUDV) indépendant de la charge

assure une distribution régulière de l'huile hydraulique vers les différents circuits de commande. Cela signifie que plusieurs fonctions peuvent être exécutées simultanément, quelle que soit la charge, par ex. Levage et télescopage.



Deux hauteurs de cabine

Le chariot télescopique compact KT276 appartient à la classe 2x2 mètres, ce qui signifie que la largeur et la hauteur du véhicule sont inférieures à la limite de 2 mètres.

Un choix libre entre deux hauteurs de cabine est possible. La cabine basse, d'une hauteur de 1,98 m, assure une compacité maximale du véhicule. La cabine haute de 2,10 m offre une visibilité panoramique encore meilleure et un confort maximal. La cabine basse est directe, la cabine haute est accessible par une marche.

Smart Attach

Le système d'attache rapide entièrement hydraulique Smart Attach en option fournit encore davantage de sécurité pour l'opérateur, car il n'a plus besoin de monter et descendre pour attacher les équipements hydrauliques. Vous gagnez également de l'argent à chaque accouplement, car les changements sont plus rapides.

Chaque changement d'équipement avec Smart Attach vous fait gagner 2,5 minutes par rapport au système d'attache-rapide « standard » de Kramer.

EXEMPLE DE CALCUL

	10 accouplements/jour
×	2,5 minutes
×	220 jours de travail
×	30 €/h
=	2 750 €/an



Les points forts de la machine en un coup d'œil

Raffiné jusque sous le capot

Plus d'efficacité
grâce au système d'attache rapide hydraulique ou entièrement hydraulique (Smart Attach) et à un bras télescopique robuste.

Système hydraulique de travail
avec des séquences de mouvements combinés grâce à la technologie LUDV

Assistance à la conduite - Smart Handling
La protection contre les surcharges, associée à une productivité accrue, permet un fonctionnement fluide.

Dimensions compactes
en raison de la largeur et de la hauteur du véhicule inférieures à 2 m. Convient pour une application dans les espaces confinés.

Deux hauteurs de cabine (1,98 m / 2,10 m)
pour une compacité maximale ou un confort maximal.

ÉCRAN LCD 7 POUCES
disponible en option et offre de nombreuses possibilités de réglage, comme la sensibilité du joystick ou l'affichage des angles. Il est également possible de consulter de nombreuses informations relatives au fonctionnement.

Cabine confortable
avec vitre droite de belles dimensions et éléments de commandes disposés de manière ergonomique.

Les nombreuses options à l'arrière
font de la machine une parfaite polyvalente : entre autres, attelage trois points à l'arrière, circuit hydraulique à double effet, etc.

Vitesse d'avancement 40 km/h
disponible en option et assure un déplacement rapide de la machine au quotidien

Homologation comme tracteur (tracteur CE)
Avec l'homologation comme tracteur en option, vous pouvez transporter des machines de travail, des matériaux et des équipements jusqu'au lieu de l'intervention, et ce, même sur la voie publique.

De multiples choix de pneumatiques
pour un grand nombre d'applications. Une large gamme de pneumatiques différents est disponible.

Moteur puissant
de Kohler de série avec 55,4 kW / 75 ch avec DOC + FAP (phase V)

Trois modes de direction
favorisent une maniabilité et une flexibilité maximales (quatre roues motrices, marche en crabe et direction essieu avant).

Des tâches très variées

Toujours l'équipement hydraulique adapté

Quel que soit le défi que représentent les travaux que vous souhaitez effectuer : grâce à nos équipements variés, vous gardez toujours le contrôle de la situation. Grâce au système d'attache rapide hydraulique, vous pouvez adapter votre chargeuse sur pneus à toutes les situations en un clin d'œil. Les équipements hydrauliques standards peuvent même être changés en moins de 10 secondes.

Décidez de l'équipement qu'il vous faut en fonction de vos besoins. Pour plus d'informations sur nos équipements : www.kramer.de/Anbaugeräte

Changez
d'équipement
en un rien
de temps !

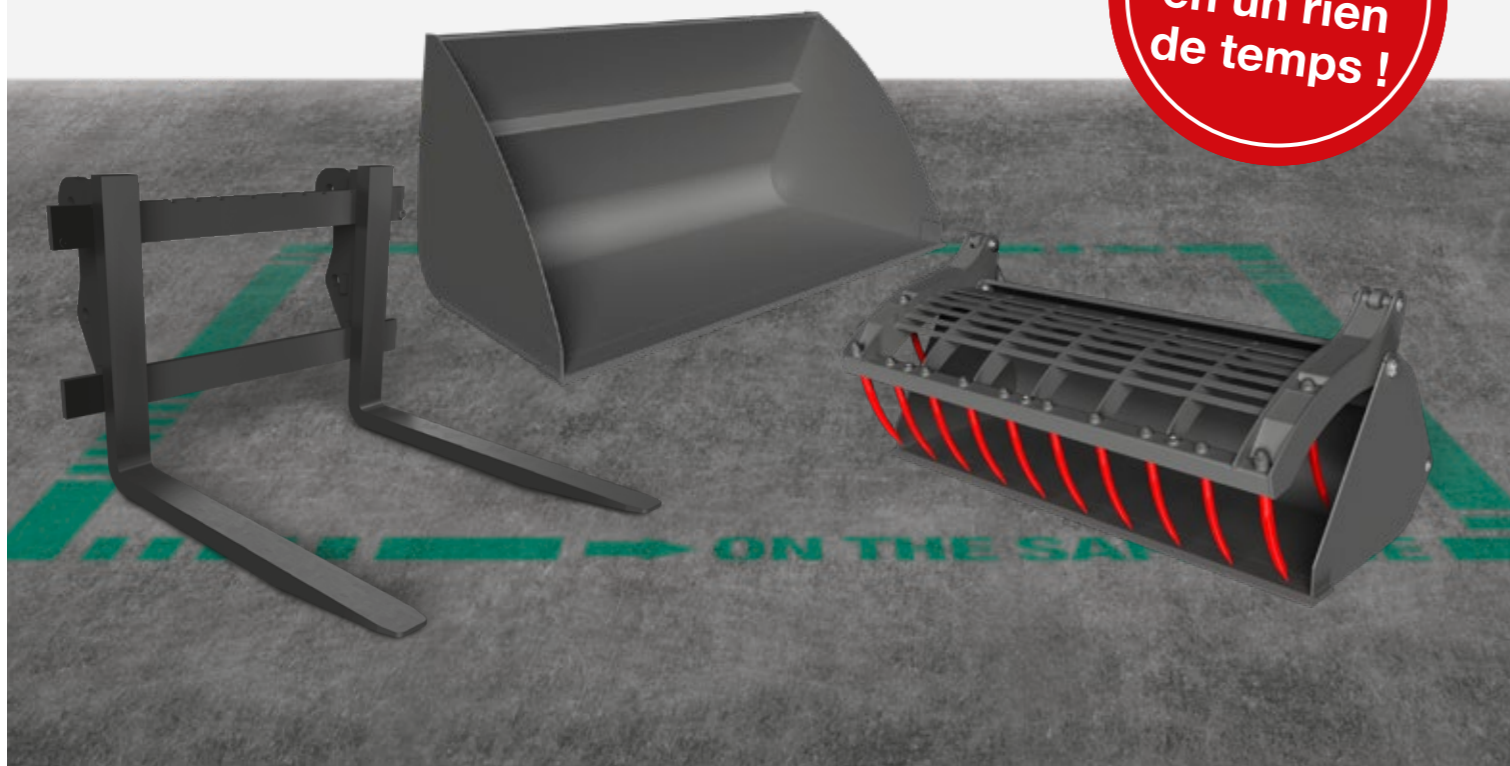

Palette d'équipements hydrauliques



Fourche à palettes



Godet standard avec dents de dérochage



Godet standard sans dents rabattable

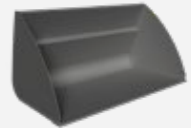

Godet pour matériaux en vrac



Fourches à balles



Pic à balles rabattable



Pince à balles V40



Pince à balles W500



Pince à balles rondes



Fourche multi-usage



Godet désileur



Crochet de levage

Les spécifications détaillées et les disponibilités des équipements hydrauliques varient en fonction du modèle et du pays. Votre distributeur Kramer se fera un plaisir de vous fournir davantage d'informations.

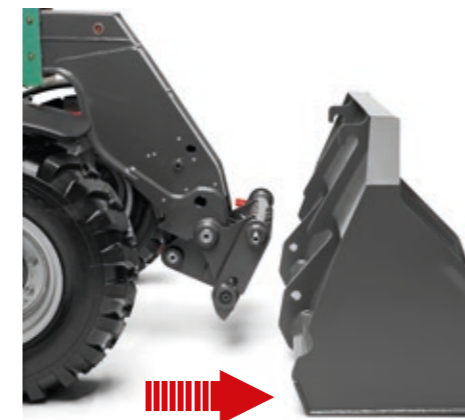

Changer d'équipement hydraulique (en option) : le système d'attache rapide Kramer : Approcher simplement la machine de l'équipement, prendre l'équipement depuis la cabine, puis le verrouiller hydrauliquement en appuyant sur le bouton situé sur le joystick. Le vérin de verrouillage se trouve en dehors du point de rotation de l'attache rapide ; il n'est donc pas situé dans la zone de salissure.

Gamme de profils de pneus



- bonne capacité auto-nettoyant
- surface d'appui importante
- conduite de protection du sol sur des substrats sensibles

Profil RP



- bonne stabilité de trajectoire
- sécurité de conduite élevée
- bonne capacité auto-nettoyant
- traction élevée

AS



- bonne capacité auto-nettoyant
- bonne protection des flancs
- durabilité

EM-Profil



- bonne capacité auto-nettoyant
- mobilité élevée sur terrain instable
- traction élevée

Profil MPT



- traction élevée
- adapté au sable et au gravier
- bonne capacité de résistance

Profil multi-usage



- capacité de charge élevée
- traction élevée
- excellente stabilité et confort de conduite amélioré
- fonctionnement silencieux élevé

Profil Bibload



- bonne capacité de résistance
- bon fonctionnement silencieux en circulation sur voie publique
- traction élevée
- utilisation sur et hors route

Duraforce



- bien adapté aux travaux de déneigement
- bruyance réduite
- utilisation sur et hors route

Profil SureTrax

Des pneumatiques adaptés jouent un rôle important lors de l'utilisation d'un chariot télescopique. Les spécifications précises et disponibilités des pneumatiques varient en fonction du modèle et du pays. Votre distributeur Kramer se fera un plaisir de vous fournir davantage d'informations.



EquipCare – Télémétrie

Toutes les informations en un coup d'œil

Toujours une longueur d'avance grâce à EquipCare qui vous fournit des données, renseignements et réponses aux questions suivantes : Où se trouve ma machine actuellement, à quel moment est-il nécessaire et plus intéressant sur le plan économique d'effectuer les opérations de maintenance ou de réparation ? Cela vous permet d'éviter les pannes et d'augmenter la durée de vie de vos machines.

Comment cela fonctionne-t-il ?

EquipCare est installé de série sur toutes les machines Kramer. Il comprend un module télématique qui collecte les données des machines et les diffuse au gestionnaire ou à l'application via un cloud. Ici, en tant qu'utilisateur d'EquipCare, vous pouvez consulter et évaluer les données.

L'EquipCare Manager est le portail principal des données télématiques concernant vos machines et est contrôlé par l'ordinateur. L'application est conçue pour un accès mobile et vous permet de rester informé(e) de tout, où que vous soyez.

Vos avantages :

Grâce à EquipCare, vous savez toujours où se trouve votre machine. Si la machine quitte une zone géographique préalablement définie, vous recevrez un message sur votre smartphone ou votre ordinateur. Tous les événements sont affichés en détail, depuis les messages d'erreur jusqu'à l'entretien prévu. Les temps d'arrêt inutiles sont également évités et le temps de fonctionnement est enregistré avec précision.

La machine a détecté un problème ? Le système le signale automatiquement à votre distributeur sur site et celui-ci peut réaliser un premier télédiagnostic afin d'éviter une panne. Grâce à la communication proactive de votre machine, vous serez informé de tout à temps.



EQUIPCARE

Les portails télématiques sont disponibles disponibles pour vous 24 heures sur 24 :



EquipCare – Manager: la position exacte ou les données GPS de vos machines peuvent être consultées à tout moment dans votre espace protégé par un mot de passe.

www.kramer.de/equipcarelogin

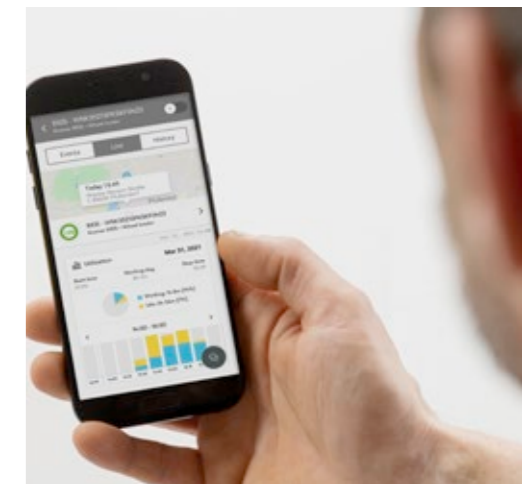

Application : l'application vous offre un large éventail de fonctions pour accéder aux données et informations de votre machine en déplacement. Il suffit de télécharger et d'installer l'application depuis le Google Play Store ou l'Apple App Store.

◀ Cliquez ici pour accéder à l'application

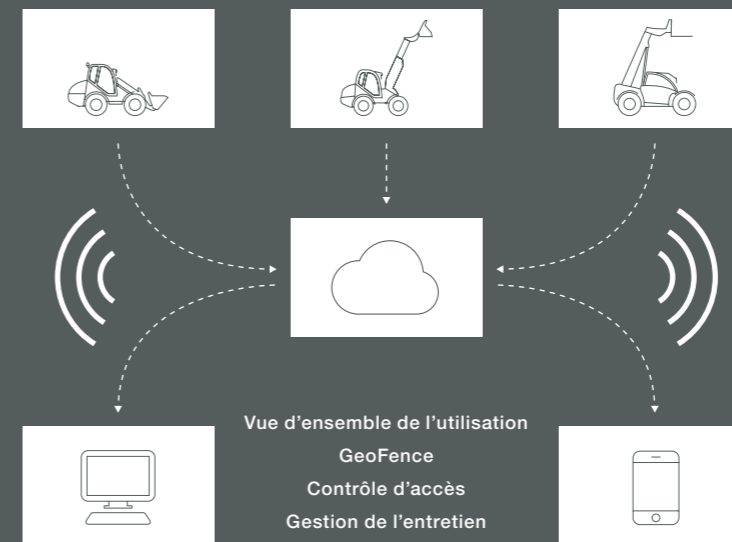

Pour plus d'informations, cliquez ici : www.kramer.de/equipcare

SCANNEZ
DÈS MAINTENANT !



Performances considérables

Dimensions et puissance massique

- rapport parfait entre charge utile et poids de fonctionnement
- une rentabilité et une efficacité inégalables
- dimensions compactes dans la classe 2x2 mètres

Moteurs

- moteurs à couple élevé et économiques
- système moderne de traitement des gaz d'échappement avec DOC + DPF
- dernière technologie de moteur pour des performances maximales

Chariot télescopique KT144

- rayon de braquage très faible grâce à la conception compacte
- système de propulsion à régulation électronique avec différents modes de conduite
- caractéristiques de puissance parfaites de 18,5 kW (standard) ou 33,3 kW (option)
- une sécurité accrue grâce à la fonction Hill-hold

Chariot télescopique entièrement électrique KT144e

- aucune émission de gaz d'échappement et un niveau sonore nettement réduit
- batterie lithium-ions puissante et de haute qualité de 18 ou 28 kWh
- coûts d'entretien faibles par rapport aux machines diesel
- flexibilité de recharge maximale grâce à différents type de connecteurs de charge
- accès facile au connecteur de charge

Chariot télescopique KT276

- deux hauteurs de cabine (1,98 m/2,10 m) pour une compacité maximale ou une vue panoramique maximale avec confort
- caractéristiques de puissance parfaites de 55,4 kW
- déplacement rapide de la machine à une vitesse de 40 km/h
- réduction du régime moteur de série
- système hydraulique de travail LUDV pour l'exécution simultanée de plusieurs fonctions hydrauliques
- concept innovant de la cabine pour un confort maximal

Caractéristiques techniques

Caractéristiques d'exploitation et de puissance	Unité	KT144	KT276
Charge utile max. (centre de gravité 500 mm)	kg	1 450	2 700
Hauteur de gerbage max.	mm	4 190	5 730
Charge utile à hauteur le levage max.	kg	1 450	1 800
Charge utile à portée max.	kg	725	1 000
Hauteur de levage à charge utile maximale	mm	4 301	4 700
Portée à charge utile maximale	mm	1 100	1 400
Portée max.	mm	2 289	3 156
Rayon de braquage aux pneus	mm	2 695	3 670
Poids en ordre de marche*	kg	3 050 – 3 350	4 400 – 5 200
Moteur			
Unité			
Marque	–	Yanmar	Kohler
Modèle / Type de fabrication	–	8TNV80FT (standard) 3TNV86CHT (option)	KDI 2504 TCR
Puissance	kW / CV	18,4 / 25 (standard) 33,3 / 45 (option)	55,4 / 75
Couple max.	Nm	85 (standard) 142 (option)	300
Cylindrée	cm ³	1 267 (standard) 1 568 (option)	2 482
Niveau d'émission	–	Phase V	Phase V
Traitement des gaz d'échappement	–	- (standard) DOC + FAP (option)	DOC et DPF
Transmission de la puissance			
Unité			
Système de propulsion	–	Hydrostat	Hydrostat
Vitesse max.	km/h	20 (standard) 30 (option)	30 (option) 40 (option)
Débattement total du pont arrière sur le pont arrière	°	14	20
Blocage de différentiel	–	100 % (option essieu AV)	100 % in der VA
Frein de service	–	Freins à disque hydraulique commandés par pédale	Freins à disque hydraulique commandés par pédale
Frein de stationnement	–	Commande électrique avec fonction d'enclenchement automatique du frein et fonction de retenue en côte	Frein à disque mécanique commandé par levier
Pneumatiques standards (profilé AS)	l/min	10,0/75-15,3	340/80-18
Système hydraulique de travail			
Unité			
Pompe de travail	–	Pompe à engrenages	Pompe à engrenages avec LUDV
Débit max. (pompe)	l/min	36,4 (standard) 42 (option)	103
Pression max.	bar	220	260

Caractéristiques techniques

Cinématique	Unité	KT144	KT276
Capacité du godet	m ³	0,50 - 1,03	0,85 - 1,8
Angle de débattement du tablier	°	148	132 (standard) 150 (option)
Vérin de levage/abaissement du vérin de levage	s	7,8 / 5,3 (standard) 5,7 / 4,3 (option)	6,6 / 4,3
Sortie/reentrée du vérin de télescopage	s	6,6 / 3,8 (standard) 4,6 / 2,7 (option)	5,5 / 3,5
Vérin de cavage fermeture/ouverture	s	3,9 / 3 (standard) 2,7 / 2 (option)	2,9 / 2,8
Capacité			
Unité			
Réservoir de carburant	l	33	105
Réservoir d'huile hydraulique	l	36	100
Système hydraulique (complet)	l	60	130
Émissions sonores**			
Unité			
Valeur mesurée	dB(A)	99,5 (standard) 101,2 (option)	102
Valeur garantie	dB(A)	101 (standard) 102 (option)	104
Niveau sonore perçu aux oreilles du conducteur	dB(A)	84 (standard) 85 (option)	77
Vibrations***			
Unité			
Valeur totale des vibrations à laquelle sont exposés les membres supérieurs du corps	–	< 2,5 m/s ² (< 8.2 feet/s ²)	
La valeur efficace d'accélération pondérée exercée sur le corps	–	< 0,5 m/s ² (< 1.64 feet/s ²)**** < 1,28 m/s ² (< 4.19 feet/s ²)****	

* Poids en équipement de base avec réservoir plein + godet standard + conducteur de 75 kg (ISO 6016). (ISO 6016)

** Information : Les mesures sont effectuées conformément aux exigences de la norme EN 1459 et de la directive 2000/14/CE. Lieu de prise de mesures : surface goudronnée.

*** Incertitudes de mesure selon ISO/TR 25398:2006. Veuillez avertir ou informer l'opérateur des risques potentiels dus aux vibrations.

**** Sur sol plat et stable et avec une conduite adéquate

***** Utilisation dans la production par conditions environnementales difficiles

Caractéristiques techniques

Batterie (standard)	Unité	KT144e
Technologie de batterie	-	Batterie lithium-ions
Classe de tension de batterie	V	96
Durée de vie garantie de la batterie*	Années / cycles	5 / 2 000
Capacité de la batterie	kWh	18
Puissance de recharge embarquée**	kW	3 (standard) 6 (option)
Temps de charge 230 V / 16 A Schuko 0 - 100 %	h	8
Temps de charge 230 V / 16 A CEE (bleu 3 pôles) 0 - 100 %	h	7,5 (standard) 5 (option)
Temps de charge 400 V / 16 A CEE (rouge, courant alternatif, 5 pôles) 0 - 100 %	h	7,5 (standard) 3,75 (option)
Temps de charge 400 V / 16 A (connecteur type 2 borne de recharge, IEC 62196) 0 - 100 %	h	7,5 (standard) 3,75 (option)
Durée de service jusqu'à	h	2,5 heures sans recharge intermédiaire
Batterie (option)	Unité	KT144e
Technologie de batterie	-	Batterie lithium-ions
Classe de tension de batterie	V	96
Durée de vie garantie de la batterie*	Années / cycles	5 / 2 000
Capacité de la batterie	kWh	28
Puissance de recharge embarquée**	kW	3 (standard) 6 (option)
Temps de charge 230 V / 16 A Schuko 0 - 100 %	h	12
Temps de charge 230 V / 16 A CEE (bleu 3 pôles) 0 - 100 %	h	11,5 (standard) 8 (option)
Temps de charge 400 V / 16 A CEE (rouge, courant alternatif, 5 pôles) 0 - 100 %	h	11,5 (standard) 5,75 (option)
Temps de charge 400 V / 16 A (connecteur type 2 borne de recharge, IEC 62196) 0 - 100 %	h	11,5 (standard) 5,75 (option)
Durée de service jusqu'à	h	4 heures sans recharge intermédiaire
Moteur électrique	Unité	KT144e
Système de propulsion puissance S2 60 min***	kW	23,2
Système hydraulique de travail puissance S3 15 %***	kW	25,2

* Une fois cette période écoulée, il est garanti que la batterie dispose d'une capacité résiduelle d'au moins 80 %. La batterie peut continuer à être utilisée après cette période.

*** selon EN 60034-1

** En fonction de la source de tension (prise et câble de charge disponibles).

Caractéristiques techniques

Caractéristiques d'exploitation et de puissance	Unité	KT144e
Charge utile max. (centre de gravité 500 mm)	kg	1 450
Hauteur de gerbage max.	mm	4 190
Charge utile à hauteur le levage max.	kg	1 450
Charge utile à portée max.	kg	725
Hauteur de levage à charge utile maximale	mm	4 301
Portée à charge utile maximale	mm	1 100
Portée max.	mm	2 333
Rayon de braquage aux pneus	mm	2 695
Poids en ordre de marche*	kg	3 050 - 3 250
Transmission de la puissance	Unité	KT144e
Vitesse max.	km/h	15 (standard) 20 (option) 25 (option)
Débattement total du pont arrière sur le pont arrière	°	14
Blocage de différentiel	-	100 % (option)
Frein de service	-	Freins à disque hydraulique commandés par pédale
Frein de stationnement	-	Commande électrique avec fonction Hill-Hold
Pneumatiques standards (profilé AS)	l/min	255/75-15,3
Système hydraulique de travail	Unité	KT144e
Pompe de travail	-	Pompe à engrenages
Débit max. (pompe)	l/min	42
Pression max.	bar	220
Cinématique	Unité	KT144e
Capacité du godet	m ³	0,50 - 1,03
Angle de débattement du tablier	°	148
Vérin de levage/abaissement du vérin de levage	s	6,4 / 6,5
Sortie/rentrée du vérin de télescopage	s	5 / 5,5
Vérin de cavage fermeture/ouverture	s	3,8 / 4,1
Capacité	Unité	KT144e
Réservoir d'huile hydraulique	l	36
Système hydraulique (complet)	l	50
Émissions sonores**	Unité	KT144e
Valeur mesurée	dB(A)	85,7
Valeur garantie	dB(A)	87
Niveau sonore perçu aux oreilles du conducteur	dB(A)	73
Vibrations***	Unité	KT144e
Valeur totale des vibrations à laquelle sont exposés les membres supérieurs du corps	-	< 2,5 m/s ² (< 8.2 feet/s ²)
La valeur efficace d'accélération pondérée exercée sur le corps	-	< 0,5 m/s ² (< 1.64 feet/s ²)**** < 1,28 m/s ² (< 4.19 feet/s ²)*****

* Poids en équipement de base avec réservoir plein + godet standard + conducteur de 75 kg (ISO 6016).

*** Incertitudes de mesure selon ISO/TR 25398:2006. Veuillez sensibiliser ou informer l'opérateur des risques potentiels dus aux vibrations.

** Information : Les mesures sont effectuées conformément aux exigences de la norme EN 1459 et de la directive 2000/14/CE. Lieu de prise de mesures : surface goudronnée.

**** Sur sol plat et stable et avec une conduite adéquate

***** Utilisation dans la production par conditions environnementales difficiles

Dimensions

Dimensions		Unité	KT144	KT144e	KT276
A	Longueur totale	mm	2 977	3 092	4 400
B	Longueur hors tout avec godet ¹	mm	3 944	4 215	5 000
C	Largeur totale sans godet ²	mm	1 564	1 554	1 960
D	Voie avant/arrière	mm	1 245	1 245	1 660
E	Hauteur totale ³	mm	1 995	1 995	1 980 (standard) 2 100 (en option)
F	Largeur de la cabine	mm	655	704	825
G	Empattement central	mm	1 922	1 922	2 650
H	Garde au sol ³ sous axe et boîte de vitesse, géabilité	mm	294	233	300
I	Distance entre le centre roue arrière et arrière	mm	427	498	730
K	Angle de redressement ¹	°	44	52	45 / 45
L	Angle de déversement ¹	°	31	36	22 / 40
M	Hauteur de franchissement ³	mm	2 949 4 163	2 949 4 163	3 730 5 600
N	Hauteur de déversement ³	mm	2 352 3 566	2 352 3 566	3 450 5 280
O	Portée de déversement étendue	mm	476	476	680
S	Écart entre le milieu de la roue avant et le bord avant du godet	mm	1 595	1 595	1 030
T	Écart entre le milieu de la roue avant châssis attache rapide	mm	450	450	1 030
U	Axe du godet rétracté ³	mm	4 537	4 537	6 080
-	Rayon de braquage Bord extérieur Pneus	mm	2 695	2 695	3 670
-	Rayon de braquage au bord extérieur du godet	mm	3 550	3 550	4 500
-	Hauteur d'accès ³ sol de la cabine	mm	420	420	360

¹ avec godet standard² selon les pneumatiques, avec rétroviseurs repliés³
Les dimensions de la machine peuvent varier en fonction des pneumatiques

Dimensions

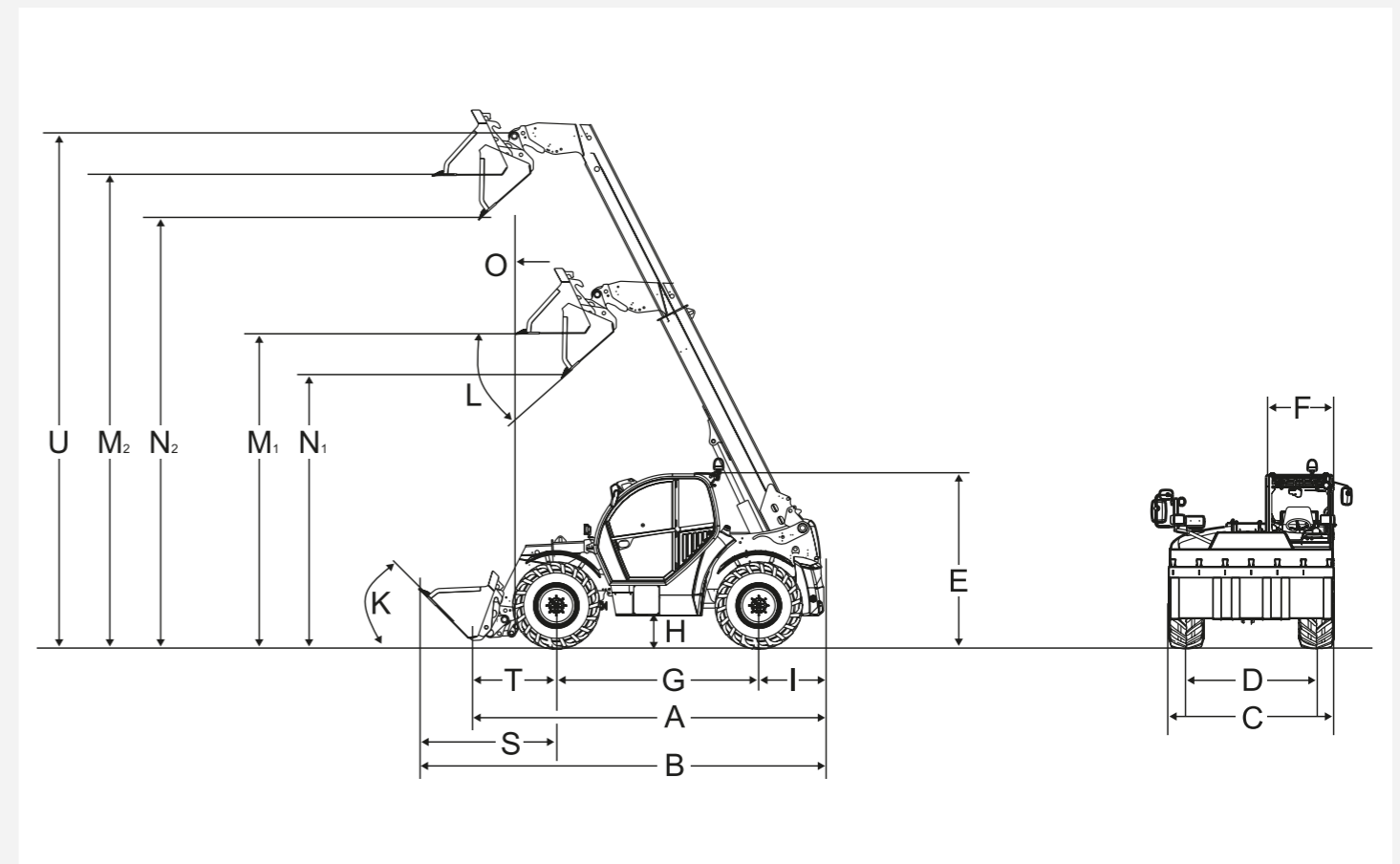

Abaques de charge

KT144 / KT144e Abaque de charge (avec centre de gravité 500 mm)

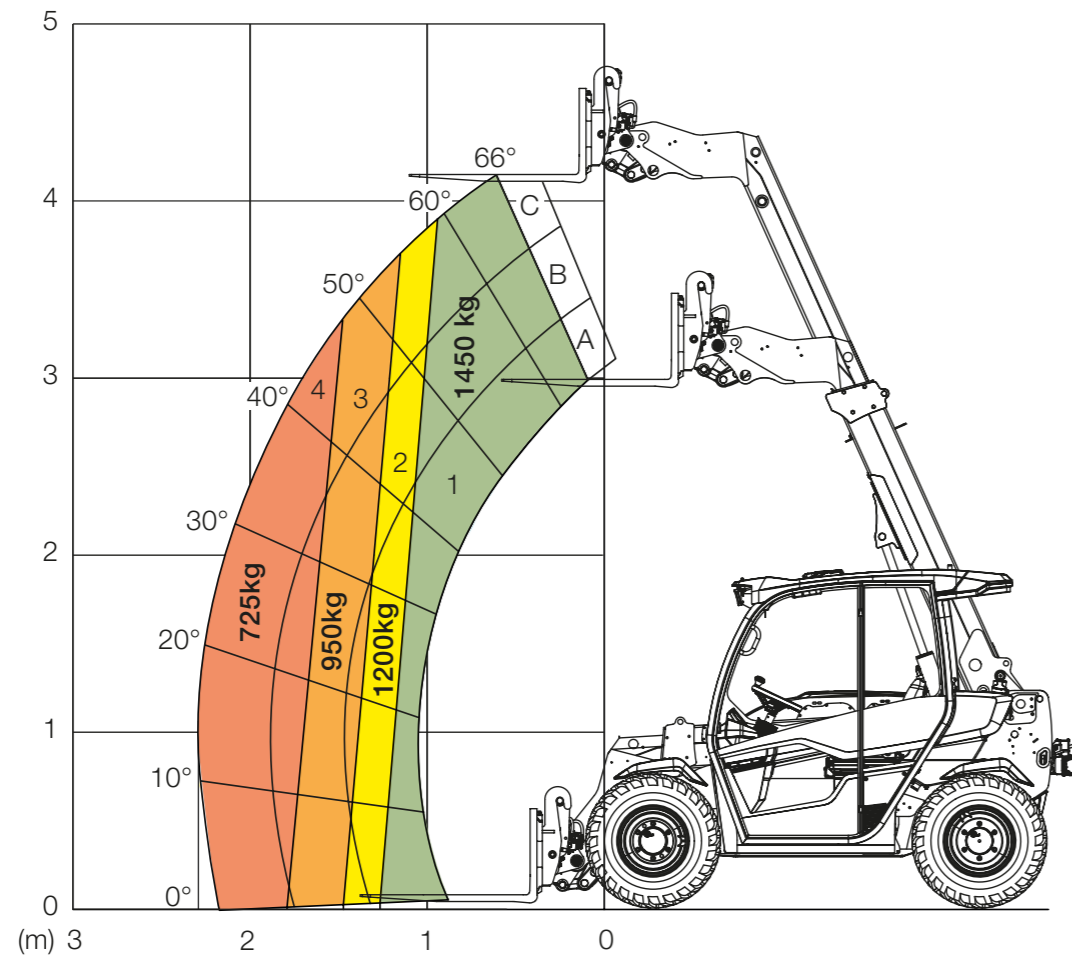

KT276 Abaque de charge (avec centre de gravité 500 mm)

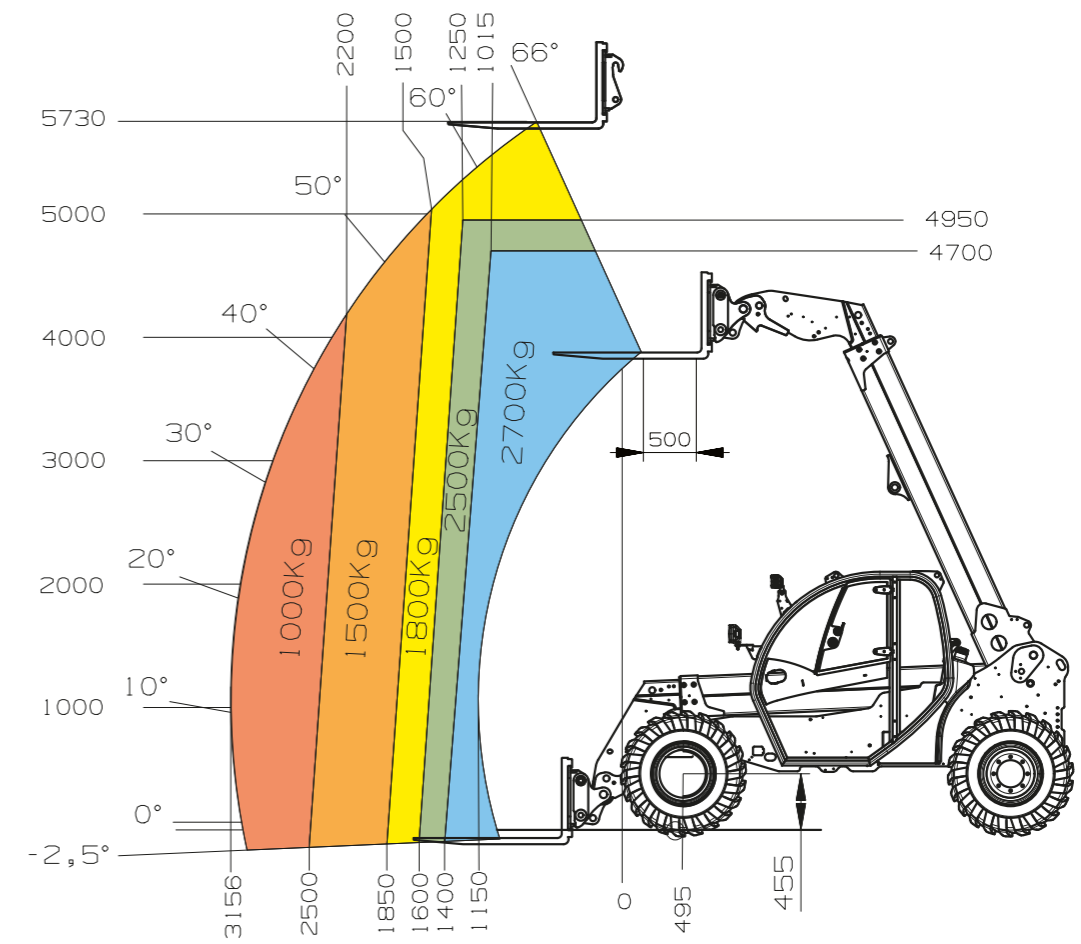



Service et pièces détachées

Vous recherchez des pièces détachées ou des instructions d'utilisation appropriées pour votre machine Kramer ? Avec les packs d'entretien et de réparation Kramer, vous disposez rapidement des pièces détachées adéquates pour chaque machine. Vous pouvez obtenir toutes les pièces détachées ou les instructions d'utilisation dont vous avez besoin auprès de nos concessionnaires Kramer. Trouvez votre revendeur local avec notre localisateur de revendeurs Kramer. Il vous suffit de saisir votre secteur d'activité, votre code postal ou votre lieu de résidence.

Entretien, diagnostic et réparation :

Les techniciens certifiés de votre distributeur veilleront à ce que vos machines soient de nouveau opérationnelles le plus rapidement possible. Pour plus d'informations sur la réparation et l'entretien des machines Kramer, veuillez consulter notre site Web.

Pièces détachées d'origine

Toutes les pièces détachées disponibles auprès de votre concessionnaire Kramer répondent aux normes élevées de nos fabricants de composants. La précision dimensionnelle, les performances, l'ajustement et la disponibilité à un haut degré ne peuvent être offerts que par la pièce d'origine.

Garantie et sécurité

Security 24 / Security 36 / Security 48 / Security 60 : Grâce à la garantie extensible à 24, 36, 48 ou 60 mois, nos clients peuvent prolonger leur période de couverture sans souci. L'assurance sur mesure vous offre une couverture intégrale. Consultez votre concessionnaire pour obtenir des conseils.

Formations et trainings

L'académie Kramer est le centre de formation moderne pour les techniciens de service des distributeurs Kramer. Les mécaniciens y apprennent tout ce qu'il faut savoir pour maintenir les machines Kramer en état de marche et apprennent constamment comment fonctionnent les nouveaux systèmes techniques.

Pour plus d'informations, cliquez ici :
www.kramer.de/service





Chargeuses sur pneus

Charge de gerbage : de 1 140 à 7 000 kg



Chargeuse sur pneu télescopique

Charge de gerbage : de 2 500 à 5 500 kg



Chariots télescopiques

Charge utile : de 1 450 à 5 500 kg

Un service qui a fait ses preuves

Concentrez-vous sur vos affaires quotidiennes – grâce à nos services complets, nous nous occupons du reste.

En effet, si vous avez besoin de nous, nous sommes là pour vous : compétents, rapides et directement sur place si nécessaire.



Réparations et maintenance



Academy



Télématique



Assurance



Pièces détachées



Financement

Vers la recherche
de concessionnaires

Kramer :

SCANNER ICI !



KA.EMEA.10352.V03.FR